



Instrukcja obsługi

Chłodziarko-zamrażarka

HB17FPAAA
HB20FPAAA
A3FE744CPJ
A3FE743CPJ
A3FE744CSNJ
A3FE744CGBJ
HB20FSNAAA
HB20FGBAAA
HTOPMNE7193
HTR7720DNMP
HFR7720DWMP
HFR5720EWMG
HTR5720ENMG
HTR5719ENPT

PL

Haier

Dziękujemy za zakup produktu Haier.

Przed użyciem urządzenia prosimy o dokładne zapoznanie się z instrukcją. Instrukcja zawiera ważne informacje, które pomogą Ci uzyskać jak najlepszą pracę urządzenia i zapewnić bezpieczną i prawidłową instalację, użytkowanie i konserwację.

Instrukcję należy przechowywać w dogodnym miejscu, aby zawsze można było znaleźć w niej informacje dotyczące bezpiecznego i prawidłowego korzystania z urządzenia.

W przypadku sprzedaży urządzenia, rozdawać je, lub zostawić w tyle podczas przenoszenia domu, upewnij się, że przekazesz ten podręcznik, aby nowy właściciel mógł zapoznać się z urządzeniem i zasadami bezpieczeństwa.

Legenda



Ostrzeżenie - Ważne informacje dotyczące bezpieczeństwa



Ogólne informacje i porady



Informacje o środowisku

Utylizacja



Pomóż chronić środowisko naturalne i zdrowie ludzkie. Wyrzuć opakowanie do stosownych pojemników do recyklingu. Pomóż recyklingować odpady z urządzeń elektrycznych i elektronicznych. Nie wyrzucaj urządzeń oznaczonych tym symbolem razem z odpadami domowymi. Oddaj produkt do miejscowego zakładu recyklingu lub skontaktuj się z urzędem miasta.



OSTRZEŻENIE!

Ryzyko obrażeń lub uduszenia!

Czynniki chłodnicze i gazy muszą być usuwane profesjonalnie. Przed utylizacją upewnij się, że przewody układu chłodniczego nie są uszkodzone. Wyciągnij wtyczkę z kontaktu. Odetnij przewód zasilający i wyrzucić go. Usuń tace i szuflady oraz zamek drzwi i uszczelki, aby zapobiec zamknięciu się dzieci i zwierząt w urządzeniu.

1- Informacje dotyczące bezpieczeństwa	4
2- Przeznaczenie	8
3- Opis produktu	9
4- Panel kontrolny	12
5- Użytkowanie	13
6- Porady dotyczące oszczędzania energii	22
7- Wyposażenie	23
8- Konserwacja i czyszczenie	26
9- Rozwiązywanie problemów	29
10- Instalacja	32
11- Dane techniczne	37
12- Obsługa klienta	38

Przed włączeniem urządzenia po raz pierwszy, przeczytaj poniższe wskazówki dotyczące bezpieczeństwa!



OSTRZEŻENIE!

Przed pierwszym użyciem

- ▶ Upewnij się, że nie ma uszkodzeń transportowych.
- ▶ Usuń wszelkie opakowania i trzymaj je poza zasięgiem dzieci.
- ▶ Odczekaj co najmniej dwie godziny przed zainstalowaniem urządzenia, aby upewnić się, że obieg chłodniczy jest w pełni efektywny.
- ▶ Zawsze przenoś urządzenie z pomocą co najmniej dwóch osób, ponieważ jest ciężkie.

Instalacja

- ▶ Urządzenie powinno być umieszczone w dobrze wentylowanym miejscu. Zapewnij przestrzeń co najmniej 10 cm nad i 10 cm wokół urządzenia.
- ▶ Nigdy nie należy umieszczać urządzenia w wilgotnym miejscu lub w miejscu, gdzie może być ochlapano wodą. Zetrzyj plamy i zachlapania do sucha miękką i czystą szmatką.
- ▶ Nie instaluj urządzenia w miejscu narażonym na bezpośrednie działanie promieni słonecznych lub w pobliżu źródeł ciepła (np. pieców, grzejników).
- ▶ Zainstaluj i wypoziomuj urządzenie w miejscu odpowiednim dla jego wielkości i przeznaczenia.
- ▶ Nie blokuj otworów wentylacyjnych w urządzeniu ani w zabudowie.
- ▶ Upewnij się, że informacje elektryczne na tabliczce znamionowej są zgodne z zasilaniem. Jeśli tak nie jest, skontaktuj się z elektrykiem.
- ▶ Urządzenie jest zasilane prądem 220-240V/50Hz. Nienormalne wahania napięcia mogą spowodować niewłaściwe działanie lub uszkodzenie regulatora temperatury lub sprężarki, mogą też spowodować nietypowy hałas podczas pracy. W takim przypadku powinien zostać zamontowany automatyczny regulator.
- ▶ Używaj oddzielnego, łatwo dostępnego i uziemionego gniazdka. Urządzenie musi być uziemione.
- ▶ **Tylko dla Wielkiej Brytanii:** Kabel zasilający urządzenie jest wyposażony we wtyczki z 3 bolcami (z uziemieniem), która pasuje do standardowego gniazda z 3 przewodami (z uziemieniem). Nigdy nie odcinaj albo wyjmuj trzeciego bolca (uziemiającego). Po zainstalowaniu urządzenia, wtyczka powinna być dostępna.
- ▶ Nie używaj adapterów wtyczek i przedłużaczy.
- ▶ Upewnij się, że przewód zasilający nie jest przygnieciony przez lodówkę. Nie stawaj na przewodzie zasilającym.
- ▶ Nie uszkodz obieg chłodzącego.

**OSTRZEŻENIE!****Codzienne używanie**

- ▶ Urządzenie to może być używane przez dzieci w wieku lat 8 lub starsze, osoby z obniżoną sprawnością fizyczną, zmysłową lub umysłową, osoby z brakiem doświadczenia i wiedzy, jeśli są one nadzorowane lub gdy je poinstruowano, jak korzystać z tego urządzenia w bezpieczny sposób i gdy zdają sobie sprawę z istniejących niebezpieczeństw.
- ▶ Trzymaj z dala od urządzenia dzieci poniżej 3 roku życia, chyba że są pod stałym nadzorem.
- ▶ Dzieci nie powinny bawić się tym urządzeniem.
- ▶ Jeśli chłodziwo lub inny łatwopalny gaz wycieka w pobliżu urządzenia, zamknij zawór wyciekającego gazu, otwórz drzwi i okna i nie odłączaj ani nie podłączaj kabla zasilającego lodówki ani innego urządzenia.
- ▶ Zauważ, że urządzenie jest ustawione do działania w określonym zakresie temperatur pomiędzy 10 i 43°C. Urządzenie może nie działać prawidłowo, jeśli jest używane przez dłuższy okres czasu w temperaturze powyżej lub poniżej podanego zakresu.
- ▶ Nie umieszczaj artykułów niestabilnych (ciężkich przedmiotów, pojemników z wodą) na górnej części urządzenia, aby uniknąć obrażeń spowodowanych upadkiem lub porażenia prądem spowodowanego przez kontakt z wodą.
- ▶ Nie ciągnij za półki drzwiowe. Drzwi mogą zostać przekrzywione, stojak na butelki, może się przesunąć, albo urządzenie może się przewrócić.
- ▶ Otwieraj i zamykaj drzwi, tylko używając uchwytów. Szczelina między drzwiami a komorą jest bardzo wąska. Nie trzymaj swoich rąk w tych obszarach, aby uniknąć przycięcia palców. Otwieraj i zamykaj drzwi lodówki tylko wtedy, gdy nie ma dzieci stojących w obrębie ruchu drzwi.
- ▶ Nie przechowuj ani nie używaj materiałów łatwopalnych, wybuchowych lub żrących w urządzeniu lub w jego sąsiedztwie.
- ▶ Nie przechowuj w urządzeniu leków, bakterii lub substancji chemicznych. To urządzenie jest urządzeniem gospodarstwa domowego. Nie zaleca się przechowywania materiałów, które wymagają ściślej temperatury.
- ▶ Nigdy nie przechowuj płynów w butelkach lub puszkach (oprócz wysokoprocentowych alkoholi), zwłaszcza w zamrażarce, jako że mogą one pęknąć podczas zamrażania.
- ▶ Sprawdź stan żywności, jeśli doszło do podwyższenia temperatury w zamrażarce.

**OSTRZEŻENIE!****Codziennie używanie**

- ▶ Nie ustawiaj niepotrzebnie niskiej temperatury w komorze lodówki. Ujemne temperatury mogą wystąpić przy wysokich ustawieniach. Uwaga: Butelki mogą wybuchnąć.
- ▶ Nie dotykaj zamrożonych rzeczy wilgotnymi rękami (załóż rękawiczki). Szczególnie nie jeść lizaków lodowych natychmiast po wyjęciu z zamrażalnika. Istnieje ryzyko przymarznięcia języka lub utworzenia się pęcherzy. Pierwsza pomoc: włoż natychmiast pod bieżącą zimną wodę. Nie odrywaj!
- ▶ Nie dotykaj wewnętrznej powierzchni komory zamrażarki podczas pracy, zwłaszcza mokrymi rękami, jako że mogą one przymarznąć do jej powierzchni.
- ▶ Odłącz urządzenie w przypadku przerwy w zasilaniu lub przed czyszczeniem. Pozostaw co najmniej 5 minut przed ponownym uruchomieniem urządzenia, jako że szybkie włączenie może doprowadzić do uszkodzenia sprężarki.
- ▶ Nie używaj urządzeń elektrycznych w komorze do przechowywania żywności, chyba, że są rekomendowane przez producenta.

Konserwacja/utrzymywanie w czystości

- ▶ Upewnij się, że dzieci są nadzorowane podczas czyszczenia i konserwacji urządzenia.
- ▶ Przed podjęciem jakichkolwiek rutynowych prac konserwacyjnych odłącz urządzenie od zasilania elektrycznego. Pozostaw co najmniej 5 minut przed ponownym uruchomieniem urządzenia, jako że szybkie włączenie może doprowadzić do uszkodzenia sprężarki.
- ▶ Podczas odłączania urządzenia trzymaj za wtyczkę, a nie za przewód.
- ▶ Nie zeszkrobuj szronu i lodu ostrymi przedmiotami. Nie wolno używać aerozoli, grzejników elektrycznych, takich jak grzejnik, suszarka do włosów, urządzenie do czyszczenia parą lub innych źródeł ciepła, w celu uniknięcia uszkodzenia części plastikowych.
- ▶ Nie używaj urządzeń mechanicznych, ani innych środków do przyspieszenia procesu rozmrażania, poza tymi, które zaleca producent.
- ▶ Jeśli kabel zasilania jest uszkodzony, musi on zostać wymieniony przez producenta, serwisanta lub inną wykwalifikowaną osobę w celu uniknięcia niebezpieczeństwa.
- ▶ Nie próbuj naprawiać, rozbierać lub modyfikować urządzenia samodzielnie. W przypadku naprawy, prosimy o kontakt z działem obsługi klienta.

OSTRZEŻENIE!

Konserwacja/utrzymywanie w czystości

- ▶ Usuń kurz z tyłu urządzenia co najmniej raz w roku, aby uniknąć zagrożenia ogniem, a także zwiększonego zużycia energii.
- ▶ Nie używaj aerozolu ani nie przepłukuj urządzenia podczas czyszczenia.
- ▶ Nie stosuj wody lub pary do czyszczenia urządzenia.
- ▶ Nie czyść zimnych szklanych półek używając gorącej wody. Nagła zmiana temperatury może spowodować pęknięcie szkła.

Informacje o gazie chłodzącym

OSTRZEŻENIE!

Urządzenie zawiera łatwopalny czynnik chłodniczy IZOBUTAN (R600a). Upewnij się, że układ chłodniczy nie został uszkodzony podczas transportu lub instalacji. Wyciek czynnika może spowodować uszkodzenie wzroku lub zapalenie. Jeśli wystąpiło uszkodzenie, trzymaj urządzenie z dala od otwartych źródeł ognia, dokładnie przewietrz pomieszczenie, nie podłączaj lub odłączaj kabli zasilających tego lub innego urządzenia. Poinformuj obsługę klienta.

W przypadku, gdy czynniki chłodnicze wejdzie w kontakt z oczami, natychmiast przepłucz je pod bieżącą wodą i zadzwoń do lekarza okulisty.

UWAGA!

Po zamknięciu drzwi, pionowy rygiel, znajdujący się na lewych drzwiach, powinien być wygięty do środka (1).

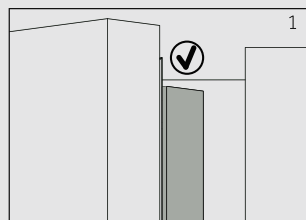

Jeśli spróbujesz zamknąć lewe drzwi, a pionowy rygiel drzwi nie będzie wygięty (2), najpierw należy go wygiąć, w przeciwnym razie zahaczy on o zawias lub prawe drzwi. Z tego powodu może nastąpić uszkodzenie rygla lub wyciek.

W pionowym ryglu drzwiowym znajduje się zwój grzewczy. Temperatura powierzchni nieco wzrośnie, co jest normalne i nie ma wpływu na funkcjonowanie lodówki.

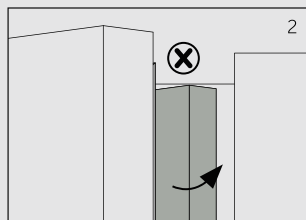

2.1 Przeznaczenie

Urządzenie jest przeznaczone do chłodzenia i zamrażania żywności. Zostało ono zaprojektowane do stosowania wyłącznie w suchym wnętrzu, do użytku domowego. Nie jest ono przeznaczone do zastosowania komercyjnego.

Zmiany i modyfikacje urządzenia nie są dozwolone. Używanie niezgodne z przeznaczeniem może spowodować zagrożenia i utratę praw gwarancyjnych.

2.2 Akcesoria

Sprawdź akcesoria i literaturę zgodnie z tą listą (rys. 2.2):



*

A3FE744CPJ/A3FE743CPJ/A3FE744CSNJ/A3FE744CGBJ/HTR7720DNMP
HTR5720ENMG/HTR5719ENPT



Uwaga: Różnice

Z powodu zmian technicznych i różnych modeli, niektóre ilustracje w tej instrukcji mogą się różnić od Twojego modelu.

Zdjęcia urządzenia (rys. 3)

model: HB20FPAAA/HB17FPAAA/HB20FSNAAA/HB20FGBAAA/HFR7720DWMP
HFR5720EWMG

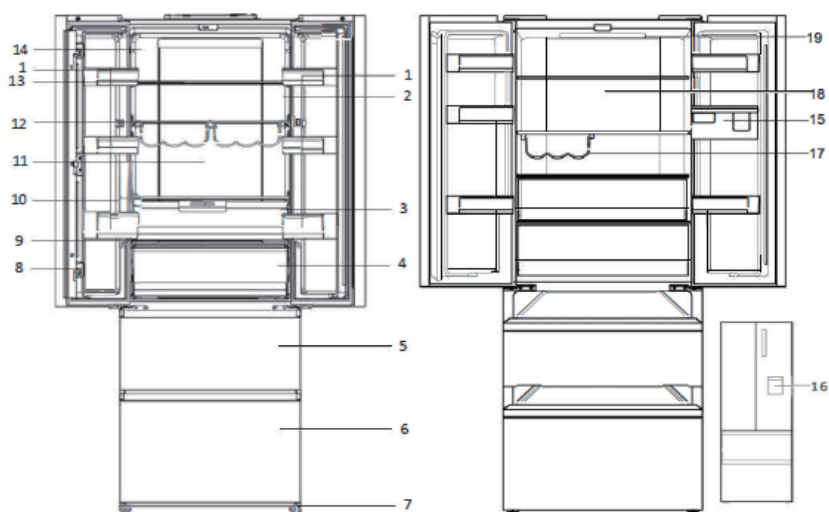

- | | |
|---|---|
| 1 Doo rack | 11 Tyłne światło |
| 2 Wskaźnik OK temperatury (opcja) | 12 Półka na butelki |
| 3 Skrzynka wilgotności
(Wykluczyć: HB17FPAAA) | 13 Szklana półka |
| 4 Szuflada w Mojej strefie | 14 Tabliczka znamionowa |
| 5 Szuflada w górnej części zamrażarki | 15 Zbiornik na wodę (HFR7720DWMP/
HFR5720EWMG) |
| 6 Szuflada w dolnej części zamrażarki | 16 Dozownik wody (HFR7720DWMP/
HFR5720EWMG) |
| 7 Regulowane nóżki | 17 Stojak na butelki (HFR5720EWMG) |
| 8 Rygiel drzwiowy | 18 REF kaczka powietrzna (HFR5720EWMG) |
| 9 Szklana pokrywa szuflady Moja
Strefa | 19 Lampa LED (HFR5720EWMG) |
| 10 Szklana pokrywa szuflady
wilgotności (Wykluczyć: HB17FPAAA) | |

model: A3FE743CPJ /HTOPMNE7193 /HTR5719ENPT

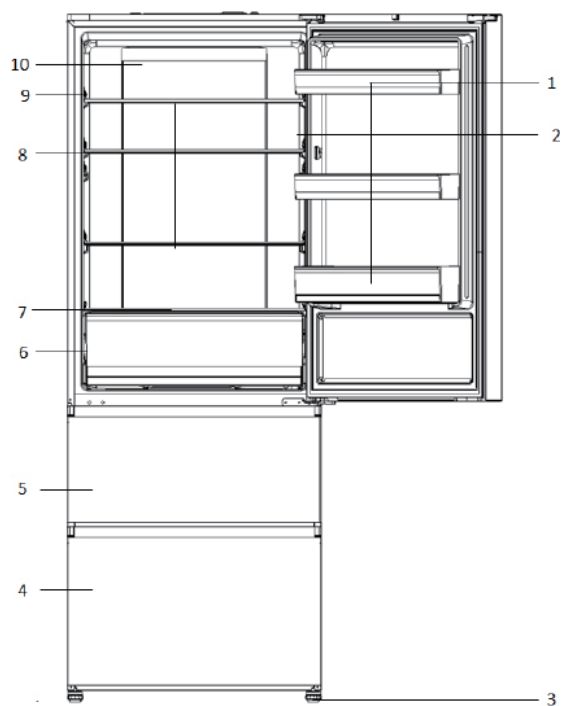

- 1 Półki na drzwiach
- 2 Wskaźnik OK temperatury (opcja)
- 3 Regulowane nóżki
- 4 Szuflada w dolnej części zamrażarki
- 5 Szuflada w górnej części zamrażarki
- 6 Szuflada w Mojej strefie
- 7 Szklana pokrywa szuflady Moja Strefa
- 8 Szklana półka
- 9 Tabliczka znamionowa
- 10 Tylne światło

model: A3FE744CPJ/ A3FE7 44CSNJ/ A3FE7 44CGBJ /HTR7720DNMP/HTR5720ENMG

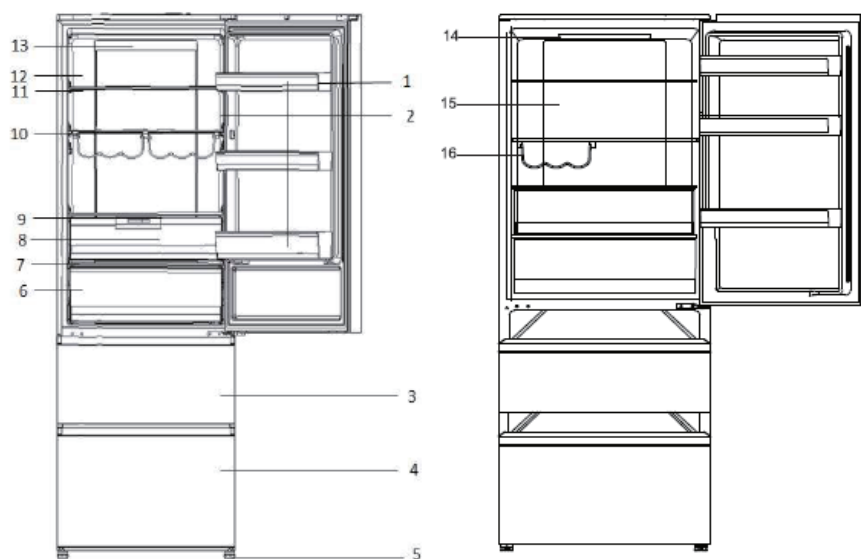

- | | |
|--|--|
| 1 Półki na drzwiach | 9 Szklana pokrywa szuflady wilgotności |
| 2 Wskaźnik OK temperatury (opcja) | 10 Półka na butelki |
| 3 Szuflada w górnej części zamrażarki | 11 Szklana półka |
| 4 Szuflada w dolnej części zamrażarki | 12 Tabliczka znamionowa |
| 5 Regulowane nóżki | 13 Tylne światło |
| 6 Szuflada w Mojej strefie | 14 Lampa LED (HTR5720ENMG) |
| 7 Szklana pokrywa szuflady Moja Strefa | 15 REF kaczka powietrzna (HTR5720ENMG) |
| 8 Skrzynka wilgotności | 16 Stojak na butelki (HTR5720ENMG) |

Panel kontrolny (rys. 4)

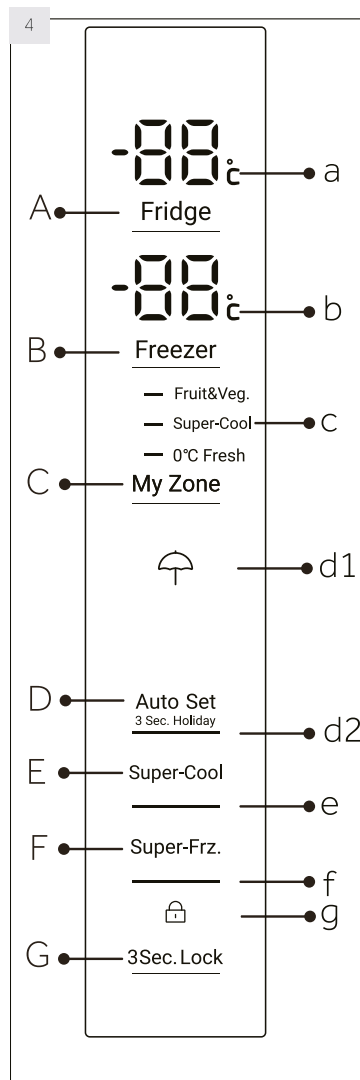
**Przyciski:**

- A Ustawienie temperatury lodówki
- B Ustawienia temperatury komory zamrażarki
- C Ustawienie Mojej Strefy
- D Włączanie/wyłączanie trybu automatycznej regulacji i funkcji Holiday
- E Włączanie/wyłączanie funkcji Super-Cool
- F Włączanie/wyłączanie funkcji Super-Freeze
- G Blokowanie/odblokowanie panelu

Wskaźniki:

- a Temperatura komory lodówki
- b Temperatura komory zamrażarki
- c Funkcja Mojej Strefy
- d1 Funkcja wakacji
- d2 Tryb regulacji ręcznej
- e Funkcja Super-Cool
- f Funkcja Super-Freeze
- g Blokada panelu

5.1 Przed pierwszym użyciem

- ▶ Usuń całe opakowanie, trzymaj je poza dostępem dzieci i usuń je w sposób przyjazny dla środowiska.
- ▶ Wyczyść wnętrze i obudowę urządzenia wodą z dodatkiem łagodnego detergentu.
- ▶ Po wypoziomowaniu i oczyszczeniu urządzenia, odczekaj co najmniej 2 godziny przed podłączeniem go do zasilania. Zobacz rozdział INSTALACJA.
- ▶ Przed włożeniem jedzenia wstępnie schłodź komory w wysokich ustawieniach. Funkcja Super-Freeze pomaga szybko schłodzić komorę zamrażarki.
- ▶ Temperatury lodówki i zamrażarki są ustawione automatycznie do 5°C i -18°C. Zalecane ustawienia. W razie potrzeby można ręcznie zmienić te temperatury. Proszę zobaczyć TRYB RĘCZNEJ REGULACJI.

5.2 Przyciski dotykowe

Przyciski na panelu sterowania są klawiszami czujników, które reagują przy delikatnym dotknięciu palcem.

5.3 Włączanie/wyłączanie urządzenia

Urządzenie to zaczyna pracować, gdy tylko zostanie podłączone do źródła zasilania.

Kiedy urządzenie zostanie włączone po raz pierwszy, wyświetli się aktualna temperatura panująca w lodówce i zamrażarce („a” i „b”). Wyświetlacz zacznie migać. Jeśli drzwi zostaną zamknięte, wyłączy się on po 30 sekundach. Blokada panelu sterowania może być włączona.



Uwaga: Ustawienie predefiniowane

- ▶ Urządzenie jest fabrycznie ustawione na zalecaną temperaturę 5°C (w lodówce) i -18°C (w zamrażarce). W normalnych warunkach otoczenia nie musisz ustawiać temperatury.
- ▶ Wstępnie ustawiony tryb dla Mojej Strefy to owoce i warzywa.
- ▶ Gdy urządzenie jest włączone, po odłączeniu od zasilania głównego, osiągnięcie po-prawnej temperatury może potrwać do 12 godzin.

Opróżnij urządzenie przed wyłączeniem. Aby wyłączyć urządzenie, wyjmij przewód zasilający z gniazdka.

5.4 Tryb czuwania

Ekran wyłącza się automatycznie po 30 sekundach od naciśnięcia klawisza. Wyświetlacz zostanie automatycznie zablokowany. Włącza się on automatycznie, kiedy naciśnie się którykolwiek przycisk lub otworzy się drzwi/szufladę.

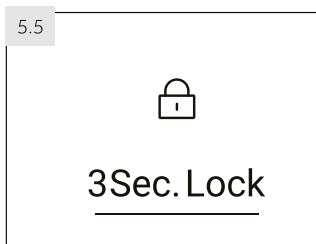

5.5 Zablokuj/odblokuj panel



Uwaga: Blokada panelu

Panel sterowania jest automatycznie blokowany przed aktywacją, jeśli nie dotkniesz żadnego przycisku przez 30 sekund. Dla wszelkich ustawień panel kontrolny musi być odblokowany.

- ▶ Dotknij przycisku „G” na 3 sekundy, aby zablokować wszystkie elementy panelu przed aktywacją (rys. 5.5). Zostanie wyświetlony odnośny wskaźnik „g”.
- ▶ Aby go odblokować, ponownie dotknij przycisk.

5.6 Alarm otwarcia drzwi

Gdy jedno z drzwi lodówki są otwarte przez dłużej niż 3 minutę, włączy się alarm otwarcia drzwi. Alarm można wyłączyć poprzez zamknięcie drzwi. Jeśli drzwi lodówki będą otwarte przez ponad 7 minut, oświetlenie lodówki i panel kontrolny zgasną automatycznie.

5.7 Wybierz tryb pracy

Być może trzeba wybrać jeden z następujących sposobów, aby ustawić urządzenie:

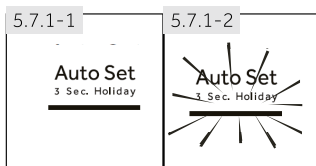

5.7.1 Tryb regulacji ręcznej

Jeśli nie ma specjalnych wymagań, zaleca się korzystanie z trybu regulacji ręcznej:

W trybie regulacji ręcznej, urządzenie może automatycznie dostosować ustawienia temperatury w zależności od temperatury otoczenia i zmiany temperatury w urządzeniu. Funkcja ta jest całkowicie bezobsługowa.

1. Odblokuj panel przez dotknięcie przycisku „G”, jeśli jest zablokowany (rys. 5.5).
2. Dotknij klawisza „D” (rys. 5.7.1-1).
3. Zapali się wskaźnik „d2” i funkcja się uaktywni (rys. 5.7.1-2).

Funkcja ta może zostać wyłączona przez powtarzanie powyższych kroków lub wybranie innej funkcji.

5.7.2 Tryb regulacji ręcznej

Jeśli chcesz ręcznie ustawić temperaturę urządzenia w celu przechowywania szczególnej żywności, możesz ustawić temperaturę za pomocą przycisku regulacji temperatury:



Uwaga: Konflikt z innymi funkcjami

Gdy włączona jest którakolwiek z innych funkcji (Super-Cool, Super-Freeze, wakacje lub regulacja ręczna) lub gdy zablokowany jest wyświetlacz, nie można zmienić temperatury. Odpowiedni wskaźnik będzie migać oraz rozlegnie się sygnał dźwiękowy.

5.7.2.1 Regulacja temperatury w lodówce

1. Odblokuj panel przez dotknięcie przycisku „G”, jeśli jest zablokowany (rys. 5.5).
2. Dotknij przycisk „A” (Lodówka), aby wybrać komorę chłodziarki. Wyświetli się rzeczywista temperatura w komorze zamrażania (rys. 5.7.2-1).
3. Dotknij kilkakrotnie przycisk „A” (lodówka), aż pożądana wartość temperatury zacznie migać (rys. 5.7.2-2). Przy każdym dotknięciu przycisku rozlegnie się sygnał dźwiękowy. Temperatura wzrasta w sekwencji co 1°C, od minimum 1°C do maksymalnie 9°C. Optymalna temperatura w lodówce to 5 °C. Niższe temperatury mogą niepotrzebnie zwiększyć zużycie energii.
4. Dotknij dowolny klawisz, z wyjątkiem „A” (lodówka), aby potwierdzić, lub ustawienie potwierdzi się automatycznie po 5 sekundach. Wyświetlana temperatura przestanie migać.

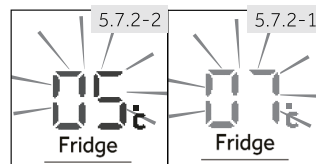

5.7.2.2 Regulacja temperatury w zamrażarce

1. Odblokuj panel przez dotknięcie przycisku „G”, jeśli jest zablokowany (rys. 5.5).
2. Dotknij przycisk „B” (Zamrażarka), aby wybrać temperaturę w komorze zamrażarki. Wyświetli się rzeczywista temperatura w komorze zamrażania (rys. 5.7.2-3).
3. Dotknij kilkakrotnie przycisk „B” (zamrażarka), aż pożądana wartość temperatury zacznie migać (rys. 5.7.2-4). Przy każdym naciśnięciu przycisku rozlegnie się sygnał dźwiękowy. Temperatura obniża się w sekwencji co 1°C, od -15°C do -24°C. Optymalna temperatura w zamrażarce to -18°C. Niższe temperatury mogą niepotrzebnie zwiększyć zużycie energii.
4. Dotknij dowolny klawisz, z wyjątkiem „B” (zamrażarka), aby potwierdzić, lub ustawienie potwierdzi się automatycznie po 5 sekundach. Wyświetlana temperatura przestanie migać.

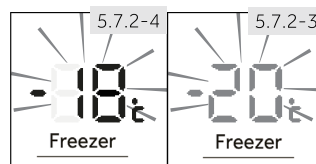

Uwaga: Wpływ na temperaturę

Następujące czynniki mają wpływ na temperatury w urządzeniu:

- ▶ Temperatura otoczenia
- ▶ Częstotliwość otwierania drzwi
- ▶ Ilość przechowywanych produktów spożywczych
- ▶ Montaż urządzenia

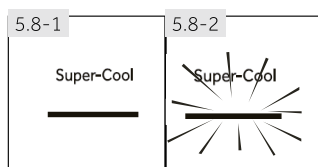

5.8 Funkcja Super-Cool

Włącz funkcję Super-Cool jeśli będzie przechowywana większa ilość żywności (na przykład po zakupach). Funkcja Super-Cool przyspiesza chłodzenie świeżej żywności i chroni towar przed niepożądanym ociepleniem. Kiedy funkcja zaczyna, temperatura jest prawie +1°C.

1. Odblokuj panel przez dotknięcie przycisku „G”, jeśli jest zablokowany (rys. 5.5).
2. Dotknij klawisza „E” (Super-Cool) (rys. 5.8.-1).
3. Zapali się wskaźnik „e” i funkcja się uaktywni (rys. 5.8.-2).

Funkcja ta może zostać wyłączona przez powtórzenie powyższych kroków lub wybranie innej funkcji.



Uwaga: Automatyczne wyłączenie

Funkcja ta będzie automatycznie wyłączona, gdy funkcja była włączona dla tego trybu przez dłużej niż 4 godziny.

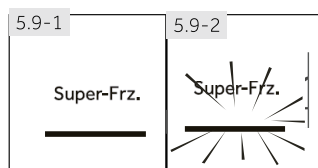

5.9 Funkcja Super-Freeze

Świeże jedzenie powinno być całkowicie zamrożone możliwie jak najszybciej. Zachowa to najlepsze wartości odżywcze, wygląd i smak. Funkcja Super-Freeze przyspiesza zamrażanie świeżej żywności i chroni jedzenie już przechowywane przed niepożądanym ociepleniem. Jeśli musisz zamrozić dużą ilość żywności na raz, zaleca się, aby ustawić funkcję Super-Freeze do 24h przed włożeniem tej żywności do komory zamrażarki. Kiedy funkcja zaczyna się, temperatura jest niższa niż -24°C.

1. Odblokuj panel przez dotknięcie przycisku „G”, jeśli jest zablokowany (rys. 5.5).
2. Dotknij klawisza „F” (Super-Freeze) (rys. 5.9.-1).
3. Zapali się wskaźnik „f” i funkcja się uaktywni (rys. 5.9.-2).

Funkcja ta może zostać wyłączona przez powtórzenie powyższych kroków lub wybranie innej funkcji.



Uwaga: Automatyczne wyłączenie

Funkcja Super-Freeze wyłączy się automatycznie po 50 godzinach. Urządzenie następnie będzie pracować we wcześniej nastawionych temperaturach.

5.10 Funkcja wakacji

Funkcja ta ustawi temperaturę lodówki na stałe na 17°C.

Pozwala to pozostawić drzwi pustej lodówki zamknięte bez obaw o nieprzyjemny zapach lub pleśń w trakcie dłuższej nieobecności (na przykład podczas wakacji). Komora zamrażarki jest regulowana oddzielnie.

1. Odblokuj panel przez dotknięcie przycisku „G”, jeśli jest zablokowany (rys. 5.5).
2. Dotknij klawisz „D” (regulacja ręczna) na 3 sekundy (rys. 5.10). Zapali się wskaźnik „d1” i funkcja się uaktywni.

Funkcja ta może zostać wyłączona przez powtórzenie powyższych kroków lub wybranie innej funkcji.

5.10

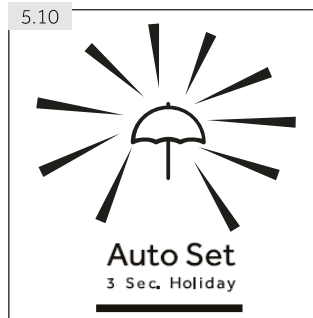

OSTRZEŻENIE! W funkcji Wakacji, ustawienie "Fruit&Veg, Quick cool, 0°C fresh" wyłączy ikonki Mojej strefy i temperatura Mojej strefy nie będzie mogła zostać zmieniona. Komora lodówki i Moja strefa pojawią się na wyświetlaczu z poprzednimi ustawieniami po wyłączeniu funkcji wakacji.

5.11 Szuflada w Mojej strefie

Komora lodówki jest wyposażona w szufladę Moja strefa (rys. 5.11). Dostępne są następujące funkcje:

5.11

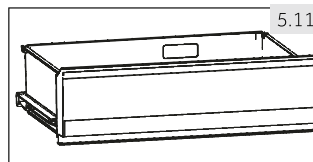

5.11.1 Funkcja owoce i warzywa.

Funkcja ta jest odpowiednia do przechowywania świeżych owoców i warzyw.



Uwaga: Funkcja owoce i warzywa

Wrażliwe na zimno owoce, takie jak ananas, awokado, banany, grejpfruty; oraz warzywa, takie jak ziemniaki, bakłażany, fasola, ogórki, cukinia i pomidory; oraz ser nie powinny być przechowywane w szufladzie Moja Strefa.

5.11.2 Funkcja 0°C Świeże

Funkcja ta ustala temperaturę w szufladzie Mojej strefy na 0°C. Nadaje się do przechowywania świeżej żywności, takich jak mięso lub produkty typu instant. Większość jedzenia pozostaje świeża w 0°C, ale nie zamarza.



Uwaga: 0°C Funkcja Świeże

- ▶ Ze względu na różne zawartości wody w mięsie, część mięsa z większą ilością będą zamrażane w temperaturach niższych niż 0°C. Tak więc mięso do „natychmiastowego cięcia” należy przechowywać w pojemniku Moja Strefa, w temperaturze min. 0°C.

5.11.3 S-Cool (Szybkie chłodzenie)

Funkcja ta pozwala na szybkie chłodzenie napojów w puszkach w krótkim czasie. Temperatura w komorze Mojej strefy jest ustawiona na +2°C.



Uwaga: Szuflada Mojej strefy

- ▶ Jedna z trzech funkcji komory Mojej strefy musi być zawsze aktywna
- ▶ Aby obniżyć temperaturę lodówki należy użyć funkcji S-Cool. Aby ją zwiększyć, skorzystaj z funkcji Owoce i warzywa.

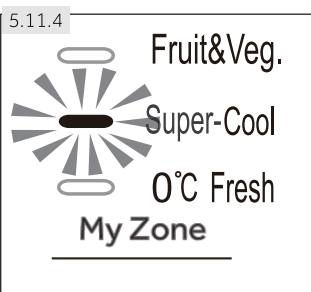

5.11.4 Wybór funkcji dla pojemnika Mojej strefy

1. Odblokuj panel przez dotknięcie przycisku „C”, jeśli jest zablokowany (rys. 5.5).
2. Dotknij kilkakrotnie przycisk „C” (Moja strefa), aż żądana funkcja „c” zacznie migać (rys. 5.11.4).
3. Po kilku sekundach wskaźnik „c” będzie świecić na stałe i ustawienie zostanie potwierdzone.

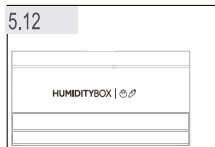

5.12 SKRZYŃKA WILGOTNOŚCI

Wilgotność szuflady jest regulowana (przesuń blok ślizgowy w lewo, aby zmniejszyć poziom wilgotności, w drugą stronę natomiast, by zwiększyć poziom wilgotności)

5.13 Wskazówki dotyczące przechowywania świeżej żywności

5.13.1 Przechowywanie w komorze lodówki

- ▶ Utrzymuj temperaturę lodówki poniżej 5°C.
- ▶ Gorące jedzenie musi zostać schłodzone do temperatury pokojowej, zanim będzie włożone do lodówki.
- ▶ Jedzenie przechowywane w lodówce powinno być umyte i wysuszone przed włożeniem.
- ▶ Jedzenie powinno być przechowywane w szczelnych pojemnikach, aby uniknąć zmian w zapachu lub smaku.
- ▶ Nie przechowuj nadmiernych ilości jedzenia. Zostaw przerwy między artykułami, aby zimne powietrze mogło przepływać wokół nich, dla lepszego i bardziej jednorodnego chłodzenia.
- ▶ Produkty spożywcze spożywane codziennie powinny być przechowywane z przodu półki.
- ▶ Pozostaw przerwy pomiędzy żywnością a ściankami wewnętrznymi, umożliwiając przepływ powietrza. Nie pozwól żywności dotykać tylnej ścianki: żywność może do niej przymarznąć. Unikaj bezpośredniego kontaktu żywności (zwłaszcza tłustej lub kwaśnej) z wyściółką wewnętrzną, jako że olej/kwas mogą ją zniszczyć. Kiedy pojawi się tłuszcz/kwas, wytrzyj powierzchnię.

- ▶ Mrożonki można delikatnie rozmrażać w komorze lodówki. Oszczędza to energię.
 - ▶ Proces starzenia owoców i warzyw, takich jak cukinia, melon, papaja, banan, ananas, itp. może zostać przyspieszony w lodówce. W związku z tym nie zaleca się przechowywania ich w lodówce. Jednakże dojrzewanie mocno zielonych owoców może być wspomaganie przez pewien okres czasu. Cebula, czosnek, imbir i inne warzywa korzeniowe powinny być przechowywane w temperaturze pokojowej.
 - ▶ Nieprzyjemne zapachy wewnątrz lodówki to znak, że coś się wylało i wymaga czyszczenia. Patrz: KONSERWACJA I CZYSZCZENIE.
 - ▶ Różne rodzaje żywności powinny być umieszczone w różnych obszarach, zgodnie z ich właściwościami (rys. 5.13.1).
 - 1 Peklowane jedzenie, jedzenie w puszkach itp.
 - 2 Masło, ser, jajka, przyprawy itp.
 - 3 Produkty mięsne, przekąski itp.
 - 4 Wino, szampan itd.
 - 5 Jajka, jedzenie w puszkach, przyprawy itp.
 - 6 Makaron, mleko, tofu, przetwory mleczne itp.
 - 7 SKRZYNKA WILGOTNOŚCI: sałatki, owoce i warzywa
 - 8 Butelkowane napoje i jedzenie
 - 9 Szuflada w mojej strefie owoce, warzywa, sałatki (owoce i warzywa) Napoje w puszkach (S-Cool) Świeże jedzenie (0°C Fresh)
-
- 1 Peklowane jedzenie, jedzenie w puszkach itp.
 - 2 Masło, ser, jajka, przyprawy itp.
 - 3 Produkty mięsne, przekąski, makaron, mleko, tofu, nabiał itp.
 - 4/6 Jajka, jedzenie w puszkach, przyprawy itp.
 - 5 Butelkowane napoje i jedzenie
 - 7 Szuflada w Mojej strefie
 - 8 owoce, warzywa, sałatki (owoce i warzywa) Napoje w puszkach (S-Cool) Świeżażywność (0°C Fresh)
-
- 1 Peklowane jedzenie, jedzenie w puszkach itp.
 - 2 Masło, ser, jajka, przyprawy itp.
 - 3 Produkty mięsne, przekąski itp.
 - 4 Wino, szampan itd.
 - 5 Jajka, jedzenie w puszkach, przyprawy, itp.
 - 6 makaron, mleko, tofu, przetwory mleczne itp.
 - 7 SKRZYNKA WILGOTNOŚCI: sałatki, owoce i warzywa
 - 8 Napoje
 - 9 i butelkowane napoje i jedzenie
-
- 10 Zbiornik na wodę: do przechowywania wody pitnej (HFR7720DWMP/HFR5720EWMG)

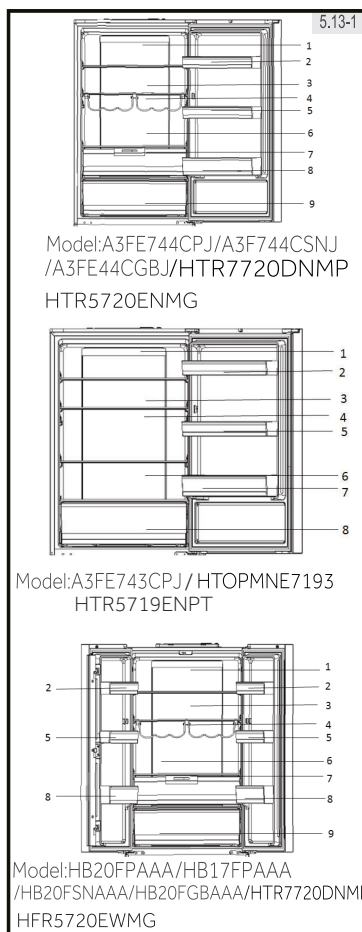

5.13.2 Przechowywanie w zamrażarce

- ▶ Utrzymuj temperaturę zamrażarki na poziomie -18°C .
- ▶ 24 godziny przed zamrażaniem włącz funkcję Super-Freeze; dla małych ilości jedzenia 4-6 godzin jest wystarczające.
- ▶ Gorące jedzenie musi zostać schłodzone do temperatury pokojowej, zanim będzie włożone do zamrażarki.
- ▶ Jedzenie w małych porcjach zamraża szybciej i łatwiej je potem rozmrozić i przygotować. Zalecana waga dla każdej porcji to mniej niż 2,5 kg.
- ▶ Zaleca się zapakowanie jedzenia przed włożeniem go do zamrażarki. Opakowanie zewnętrzne musi być suche, aby uniknąć sklejaną się porcji. Opakowanie powinno być bezzapachowe, szczelne, nie trujące i nietoksyczne.
- ▶ W celu uniknięcia przekroczenia okresu przechowywania, należy zapisać datę zamrażania, termin i nazwę produktu na opakowaniu, zgodnie z okresem przechowywania różnych produktów spożywczych.
- ▶ **OSTRZEŻENIE:** Kwasy, zasady i sól mogą zniszczyć powierzchnię wewnętrzną zamrażarki. Nie umieszczaj żywności bogatej w te substancje (np. ryby morskie) bezpośrednio na powierzchni wewnętrznej. Słona woda w zamrażarce musi być natychmiast wyczyszczona.
- ▶ Nie przekraczaj czasu przechowywania zalecanego przez producenta. Wyciągaj tylko wymaganą ilość żywności z zamrażarki.
- ▶ Zużyj rozmrożone jedzenie szybko. Rozmrożone jedzenie nie może być ponownie zamrażane, chyba że jest ono najpierw gotowane, w przeciwnym razie będzie niejadalne.
- ▶ Nigdy nie wkładaj zbyt dużej ilości jedzenia do zamrażarki. Sprawdź wydajność zamrażania zamrażarki - patrz: DANE TECHNICZNE lub dane na tabliczce znamionowej.
- ▶ Żywność może być przechowywana w zamrażarce w temperaturze co najmniej -18°C przez 2 do 12 miesięcy, w zależności od jego właściwości (na przykład mięsa: 3-12 miesięcy, warzywa: 6-12 miesięcy)
- ▶ Podczas zamrażania świeżych produktów, nie powinno dojść do kontaktu z już zamrożonymi produktami. Ryzyko rozmrażania!

5.13.3 Podczas przechowywania kupnych mrozonek, proszę przestrzegać następujących zaleceń:

- ▶ Zawsze przestrzegaj zaleceń producenta co do terminu przechowywania żywności. Nie należy przekraczać tych wskazówek!
- ▶ Aby zachować dobrą jakość żywności, staraj się, aby czas między zakupem a włożeniem do lodówki był jak najkrótszy.
- ▶ Kupuj mrozonki, które były przechowywane w temperaturze -18°C lub poniżej.
- ▶ Unikaj kupowania żywności, która lód albo szron na opakowaniu - oznacza to, że produkt ten mógł być częściowo rozmrożony i ponownie zamrożony w pewnym momencie - a wzrost temperatury wpływa na jakość żywności.

5.14.1 Dozownik wody (HFR7720DWMP)

Za pomocą dozownika wody (Rys.5.14.1) można pobierać zimną wodę pitną. Przed pierwszym użyciem należy wyczyścić zbiornik na wodę (patrz PIELĘGNACJA I CZYSZCZENIE).



OSTRZEŻENIE!

Używaj tylko wody pitnej.

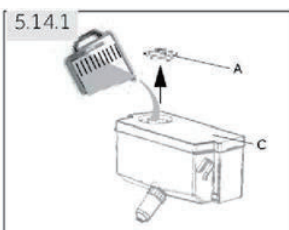

1. Upewnij się, że zbiornik na wodę został wstawiony prawidłowo (patrz WYPOSAŻENIE)
2. Obróć i unieś okrągłą pokrywę (A) i napełnij zbiornik świeżą wodą pitną.
3. Nalej wodę tylko kreski (1,8 l), ponieważ może wylać się podczas otwierania i zamykania drzwi.
4. Zamknij okrągłą pokrywę aż zatrzaśnie się na swoim miejscu.



DOZOWNIK WODY

- Przed ponownym napełnieniem wylej pozostałą wodę i wyczyść zbiornik.
- Jeśli nie potrzebujesz wody przez dłuższy czas, opróżnij zbiornik na wodę i wóź wyczyszczony zbiornik.
- Pokrywa (C) zbiornika na wodę jest dodatkowo wykorzystywana w celu oszczędzania energii. Jeśli nie chcesz pobierać wody z dozownika przez dłuższy czas, to mimo wszystko zainstaluj pokrywę ze względu na lepszą izolację i oszczędność energii.

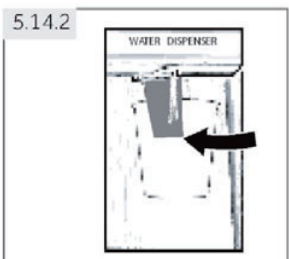

5.14.2 Pobieranie wody z dozownika

1. Umieść szklankę pod wylotem wody.
2. Delikatnie naciśnij szklanką dźwignię dozownika wody.
Upewnij się, że szklanka znajduje się w jednej linii z dozownikiem, aby zapobiec rozpryskiwaniu się wody.



Porady dotyczące oszczędzania energii

- ▶ Upewnij się, że urządzenie jest odpowiednio wentylowane (patrz: INSTALACJA).
- ▶ Nie instaluj urządzenia w miejscu narażonym na bezpośrednie działanie promieni słonecznych lub w pobliżu źródeł ciepła (np. pieców, grzejników).
- ▶ Nie ustawiaj niepotrzebnie niskiej temperatury w urządzeniu. Zużycie energii jest większe, gdy ustawiona jest niższa temperatura.
- ▶ Funkcje takie jak SUPER-FREEZE lub SUPER-COOL zużywają więcej energii.
- ▶ Gorące potrawy i napoje należy schłodzić przed włożeniem ich do urządzenia.
- ▶ Kiedy wkładasz do lodówki jedzenie i napoje, otwieraj drzwi na jak najkrócej.
- ▶ Nie przepelniaj urządzenia, aby nie doprowadzić do utrudniania przepływu powietrza.
- ▶ Nie pozostawiaj powietrza w opakowaniu żywności.
- ▶ Utrzymuj uszczelki drzwiowe w czystości, aby drzwi zawsze zamykały się dobrze.
- ▶ Rozmrażaj mrożonki w komorze lodówki.
- ▶ Najbardziej energooszczędna konfiguracja wymaga umieszczenia szuflad, pudełek na żywność i półek w produkcie w stanie fabrycznym oraz umieszczenia żywności bez blokowania wylotu powietrza z kanału.

Wymiana lampek LED



Wymienne (tylko LED) źródło światła możliwe tylko przez profesjonalistę

Ten produkt zawiera źródło światła o klasie efektywności energetycznej G.

Komory	Klasa efektywności energetycznej	Model
Chłodziarka	G	HB17FPAAA HB20FPAAA
		A3FE744CPJ A3FE743CPJ
		A3FE744CSNJ HTR7720DNMP
		A3FE744CGBJ HFR7720DWMP
		HB20FSNAAA HFR5720EWMC
		HB20FGBAAA HTR5720ENMG
		HTOPMNE7193 HTR5719ENPT



Uwaga: Różnice pomiędzy modelami

Z powodu różnic pomiędzy modelami, Twój model może nie posiadać wszystkich tych funkcji. Patrz: rozdział OPIS PRODUKTU.

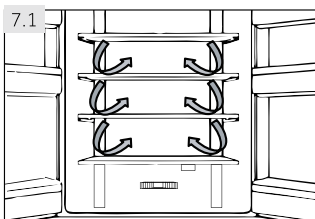

7.1 Wielobiegowy przepływ powietrza

Lodówka jest wyposażona w system wielobiegowego przepływu powietrza, w którym dysze chłodnego powietrza znajdują się na każdym poziomie rys. 7.1). Pomaga to w utrzymaniu jednolitej temperatury w celu zapewnienia, że przechowywana żywność jest dłużej świeża.

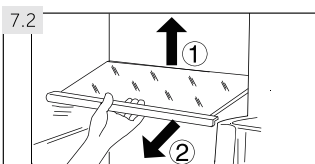

7.2 Regulowane półki

Wysokość półki można dostosować do swoich potrzeb przechowywania.

1. Aby przenieść półkę, należy ją najpierw usunąć przez uniesienie tylnej krawędzi (1) i wyciągnięcie jej (2) (rys. 7.2).
2. Aby zainstalować ją ponownie, umieść ją na uchwytach po obu stronach komory i przesuń w głąb, aż tył półki zamocowany będzie w otworach na bokach



Uwaga: Półki

Upewnij się, że obie strony półki są na tym samym poziomie.

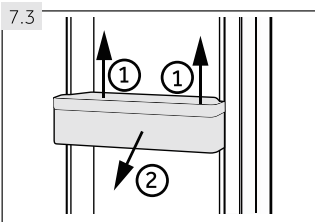

7.3 Zdejmowane półki na drzwiach

Półki na drzwiach można wyjmować do czyszczenia: Umieść ręce z obu stron półki, unieś ją do góry (1) i wyciągnij (2) (rys. 7.3).

W celu zamontowania półki na drzwiach, powyższe etapy trzeba wykonać w odwrotnej kolejności.

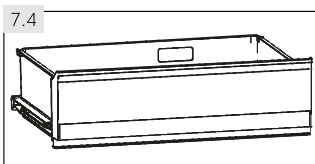

7.4 Szuflada w Mojej strefie

Aby sprawdzić wykorzystanie i ustawienia w komorze Moja strefa (rys. 7.4), sprawdź rozdział UŻYTKOWANIE (Moja strefa - pojemnik).

7.5 OPCJONALNIE: OK-wskaźnik temperatury

Wskaźnik temperatury OK (Rys. 7.5) może być użyty do określenia temperatur poniżej +4°C. Stopniowo obniżaj temperaturę, jeśli znak nie wskazuje „OK”



Uwaga: Naklejka OK

Po włączeniu urządzenia osiągnięcie właściwej temperatury może potrwać do 12 godzin

7.6 Wymowana szuflada zamrażarki

Aby wyjąć szufladę, wyciągnij ją maksymalnie (1), podnieś i wyjmij (2) (Rys. 7.6)

W celu ponownego włożenia szuflady powyższe czynności wykonuje się w odwrotnej kolejności

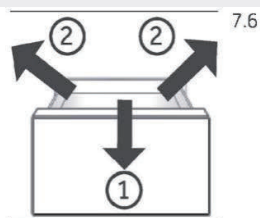

7.7 Wymowany zbiornik na wodę (HFR7720DWMP/ HFR5720EWMG)

Zbiornik na wodę (Rys.7.7) można wyjąć do czyszczenia i ponownie włożyć w ten sam sposób, jak koszyki na drzwiach.

Włóż zbiornik na wodę

Umieść zbiornik na wodę w takiej pozycji, aby wylot wody (B) pasował do otworu w drzwiach. Upewnij się, że zbiornik na wodę został zablokowany

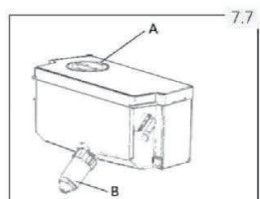

Uwaga:

Jeśli zbiornik na wodę nie jest założony prawidłowo, woda może kapać z przyłącza.

Nie używaj nadmiernej siły przy wyjmowaniu lub zakładaniu zbiornika na wodę, aby uniknąć jego uszkodzenia.

7.8 Szuflada zamrażarki 3D

Szuflady zamrażarki (Rys. 7.8) można wysunąć i wyjąć bez ich unoszenia. Zamontowane są na płynnie poruszających się prowadnicach teleskopowych, ułatwiających wygodne przechowywanie i wyjmowanie produktów. Dzięki automatycznemu mechanizmowi zamykania drzwi obsługa jest łatwa i umożliwia oszczędność energii

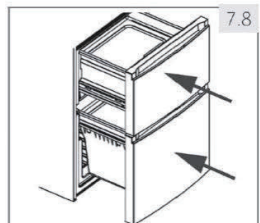

OSTRZEŻENIE!

Nie przeciążaj szuflad: maks. obciążenie każdej szuflady: 35 kg

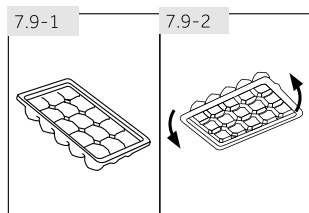

7.9 Taca na kostki lodu

1. Wypełnij tackę na kostki lodu do 3/4 wodą, zamknij ją pokrywką i włóż do jednej z komór zamrażalnika (rys. 7.9-1).
2. Przekręć lekko tackę na kostki lodu lub potrzymaj ją pod bieżącą wodą, aby poluzować kostki lodu (rys. 7.9-2).

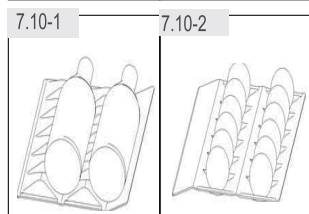

7.10 Stojak na wina i pojemnik na jaja

(model: A3FE743CPJ/HB17FPAAA /HTR5719ENPT)

1. Należy trzymać płasko.
2. Umieścić wino tuż za drzwiami (rys. 7.10-1)
3. Druga strona jest przeznaczona dla jajek (rys. 7.10-2)

7.11 Oświetlenie wnętrza

Dioda wewnątrz urządzenia zapala się po otwarciu drzwi. Funkcjonowanie oświetlenia nie zależy od innych ustawień urządzenia.



7.12 Składany stojak na butelki

(model: HB20FPAAA/A3FE744CPJ/A3FE744CSNJ /A3FE744CGBJ/HB20FSNAAA/HB20FGBAAA /HTR7720DNMP/HFR7720DWMPHFR5720EWMG / HTR5720ENMG)

Dla normalnego użytkowania

1. Pociągnij w dół wsporniki stojaka na butelki (rys. 7.12-1)
2. Włóż butelki do stojaka (rys. 7.12-2)

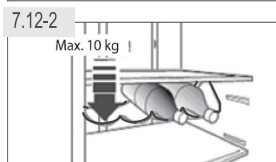

Gdy nie jest używany, stojak na butelki można złożyć z powrotem w celu zaoszczędzenia miejsca.



OSTRZEŻENIE!

Upewnij się, że całkowita masa butelek nie przekracza 10 kg.

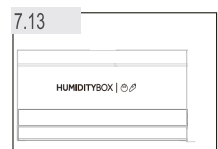

7.13 SKRZYŃKA WILGOTNOŚCI

(model: HB20FPAAA/A3FE744CPJ/A3FE744CSNJ /A3FE744CGBJ/HB20FSNAAA/HB20FGBAAA /HB17FPAAA/HTR7720DNMP/HFR7720DWMPHFR5720EWMG / HTR5720ENMG))

Aby sprawdzić wykorzystanie i ustawienia SKRZYŃKI WILGOTNOŚCI (rys. 7.12), sprawdź rozdział UŻYTKOWANIE (SKRZYŃKA WILGOTNOŚCI)

**OSTRZEŻENIE!**

Przed czyszczeniem odłącz urządzenie od sieci.

8.1 Informacje ogólne

Czyść urządzenie, gdy jest w niej niewiele produktów lub żadna żywność nie jest przechowywana.

Urządzenie powinno być czyszczone co cztery tygodnie dla konserwacji i aby zapobiec utrzymywaniu się nieświeżych zapachów.

**OSTRZEŻENIE!**

- ▶ Nie czyść urządzenia za pomocą twardych szczotek, szczotek drucianych, detergentów proszkowych, benzyny, octanu amylu, acetonu i podobnych roztworów organicznych, kwasu lub roztworów alkalicznych. Proszę czyścić specjalnym detergentem do lodówek, aby uniknąć uszkodzenia.
- ▶ Nie używaj aerozolu ani nie przepłukuj urządzenia podczas czyszczenia.
- ▶ Nie stosuj wody lub pary do czyszczenia urządzenia.
- ▶ Nie czyść zimnych szklanych półek używając gorącej wody. Nagła zmiana temperatury może spowodować pęknięcie szkła.
- ▶ Nie dotykaj wewnętrznej powierzchni komory zamrażarki podczas pracy, zwłaszcza mokrymi rękami, jako że ręce mogą przymarznąć do jej powierzchni.
- ▶ W przypadku wyższych temperatur sprawdź stan produktów mrożonych.
- ▶ Zawsze należy utrzymuj uszczelkę drzwi w czystości.
- ▶ Czyść wnętrze i obudowę urządzenia gąbką zwilżoną ciepłą wodą i neutralnym detergentem (rys. 8.1).
- ▶ Oplucz i wysusz dokładnie.
- ▶ Nie czyść żadnej z części urządzenia w zmywarce.
- ▶ Oczyszczyć akcesorium tylko z ciepłą wodą i łagodnym środkiem czyszczącym.
- ▶ Odczekaj co najmniej 5 minut przed ponownym uruchomieniem urządzenia, jako że szybkie włączenie może doprowadzić do uszkodzenia sprężarki.

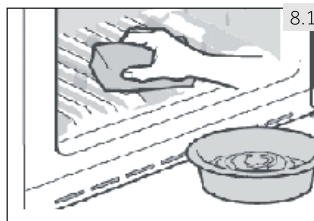
**8.2 Rozmrażanie**

Rozmrażanie lodówki i zamrażarki są wykonywane automatycznie; nie jest potrzebna instrukcja obsługi.

8.3 Wymiana lampy LED

Lampy LED jako źródło światła charakteryzują się niskim zużyciem energii i długą żywotnością. W przypadku jakichkolwiek nieprawidłowości, należy skontaktować się z obsługą klienta. Patrz: OBSŁUGA KLIENTA.

**OSTRZEŻENIE!**

Nie wymieniaj samodzielnie lampy diodowej, musi ona zostać wymieniona albo przez producenta, albo przez autoryzowanego serwisanta.

Lampy LED jako źródło światła charakteryzują się niskim zużyciem energii i długą żywotnością. W przypadku jakichkolwiek nieprawidłowości, należy skontaktować się z obsługą klienta. Patrz: OBSŁUGA KLIENTA.

Parametry lampy:

Napięcie 12V; Maksymalna moc: 2 W

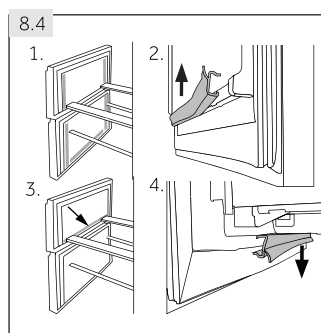

8.4 Wymienne uszczelki pomocnicze drzwi

Istnieje sześć dodatkowych uszczelki drzwi na górnej i dolnej szufladzie zamrażarki.

1. Znajdź pięć wskazanych uszczelki drzwi na górnej i dolnej szufladzie zamrażarki (rys.8.4-1).
2. Upewnij się, że wygięte kawałki uszczelki skierowane są do wewnątrz podczas mocowania (rys. 8.4-2).
3. Umieść **dolną** uszczelkę górnej szuflady, jak pokazano na rysunku (rys. 8.4-3).
4. Upewnij się, że wygięte kawałki uszczelki skierowane są do dołu podczas mocowania (rys. 8.4-4).

Dostaniesz te uszczelki, jak również uszczelki drzwi obrotowych/szuflad za pośrednictwem obsługi klienta (patrz: karta gwarancyjna).

8.5 Nieużytkowanie przez dłuższy okres

Jeśli urządzenie nie jest używane przez dłuższy okres czasu i nie będziesz korzystać z funkcji wakacyjnej lodówki:

- ▶ Wyjmij jedzenie.
- ▶ Odłącz urządzenie od zasilania.
- ▶ Wyczyść urządzenie, jak to opisano powyżej.
- ▶ Otwórz drzwi i szuflady zamrażarki, aby zapobiec tworzeniu się wewnątrz nieprzyjemnych zapachów.



Uwaga: Wyłączenie

Wyłącz urządzenie tylko jeśli jest to absolutnie konieczne.

8.6 Przenoszenie urządzenia

1. Wyjmij całe jedzenie i wyjmij wtyczkę z gniazdka.
2. Zabezpiecz taśmą klejącą półki i inne części ruchome w lodówce i zamrażarce.
3. Nie przechylaj lodówki bardziej niż 45°, aby uniknąć uszkodzenia układu chłodniczego.



OSTRZEŻENIE!

- ▶ Nie podnoś urządzenia za uchwyty.
- ▶ Nigdy nie umieszczaj urządzenia poziomo na ziemi.

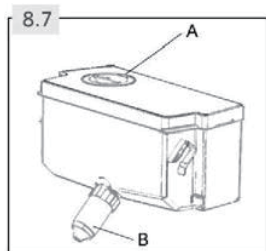

8.7 Czyszczenie zbiornika wody (HFR7720DWMP)

1. Wyjmij zbiornik na wodę z urządzenia.
2. Zdejmij pokrywę (Rys. 8.7-A).
3. Odkręć zawór dozownika (Rys. 8.7-B)
4. Wyczyść zbiornik i zawór dozownika ciepłą wodą i płynem do mycia naczyń. Upewnij się, że mydło zostało spłukane.
5. Zamontuj zawór dozownika, zamknij pokrywę i ponownie umieść zbiornik w urządzeniu

Wiele problemów można rozwiązać samodzielnie, bez specjalistycznej wiedzy. W przypadku problemów prosimy sprawdzić wszystkie pokazane możliwości i postępować zgodnie z poniższymi instrukcjami przed skontaktowaniem się z obsługi posprzedażnej. Patrz: OBSŁUGA KLIENTA.



OSTRZEŻENIE!

- ▶ Przed przystąpieniem do konserwacji, wyłącz urządzenie i wyjmij wtyczkę z gniazdka sieciowego.
- ▶ Urządzenia elektryczne powinny być serwisowane tylko przez wykwalifikowanych ekspertów elektrycznych, ponieważ niewłaściwe naprawy mogą spowodować znaczne szkody.
- ▶ Jeśli kabel zasilania jest uszkodzony, musi on zostać wymieniony przez producenta, serwisanta lub inną wykwalifikowaną osobę w celu uniknięcia niebezpieczeństwa.

9.1 Rozwiązywanie problemów

Problem	Możliwa przyczyna	Możliwe rozwiązanie
Sprężarka nie działa.	<ul style="list-style-type: none"> • Wtyczka sieciowa nie jest podłączona do gniazdka. • Urządzenie jest w cyklu rozmrażania. 	<ul style="list-style-type: none"> • Podłącz wtyczkę sieciową. • Jest to normalne dla automatycznego rozmrażania.
Urządzenie działa często lub przez zbyt długi okres czasu.	<ul style="list-style-type: none"> • Temperatura wewnątrz lub na zewnątrz jest zbyt wysoka. • Urządzenie było odłączone od zasilania przez jakiś okres czasu. • Drzwi/szuflady urządzenia nie są szczelnie zamknięte. • Drzwi/szuflady były otwierane zbyt często lub na zbyt długo. • Ustawienie temperatury dla komory zamrażarki jest zbyt niskie. • Uszczelki drzwi/szuflady są brudne, zużyte, pęknięte lub niedopasowane. • Wymagany przepływ powietrza nie jest gwarantowany. 	<ul style="list-style-type: none"> • W tym przypadku, to normalne, że urządzenie będzie pracować dłużej. • Zwykle trwa od 8 do 12 godzin, aż urządzenie ostygnie. • Zamknij drzwi/szuflady i upewnij się, że urządzenie znajduje się na płaskiej powierzchni, ani że jedzenie lub szuflady nie blokują drzwi. • Nie otwieraj drzwi/szuflad zbyt często. • Ustaw temperaturę na wyższą, aż uzyskasz temperaturę odpowiednią dla lodówki. Uzyskanie stabilnej temperatury w lodówce trwa 24 godziny. • Wyczyść uszczelki szuflad/drzwi lub wymień je z pomocą serwisu obsługi klienta. • Zapewnić odpowiednią wentylację.
Wnętrze lodówki jest brudne i/ lub nieprzyjemnie pachnie.	<ul style="list-style-type: none"> • Wnętrze lodówki wymaga czyszczenia. • W lodówce jest przechowywane jedzenie o silnym zapachu. 	<ul style="list-style-type: none"> • Wnętrze lodówki wymaga czyszczenia. • Opakuj produkty spożywcze dokładnie.

Problem	Możliwa przyczyna	Możliwe rozwiązanie
Wewnątrz urządzenia nie jest wystarczająco zimno.	<ul style="list-style-type: none"> • Temperatura jest zbyt wysoka. • Zostały włożone zbyt ciepłe produkty. • Przechowywane jest jednorazowo zbyt dużo jedzenia. • Produkty są zbyt blisko siebie. • Drzwi/szuflady urządzenia nie są szczelnie zamknięte. • Drzwi/szuflady były otwierane zbyt często lub na zbyt długo. 	<ul style="list-style-type: none"> • Ponownie ustaw temperaturę. • Zawsze ostudź produkty przed włożeniem ich do urządzenia. • Zawsze przechowuj niewielką ilość żywności. • Pozostaw lukę pomiędzy żywnością a ściankami wewnętrznymi, umożliwiając przepływ powietrza. • Zamknij drzwi/szuflady. • Nie otwieraj drzwi/szuflad zbyt często.
Wewnątrz urządzenia nie jest wystarczająco zimno.	<ul style="list-style-type: none"> • Temperatura jest zbyt niska. • Funkcja Power-Freeze jest włączona lub działa zbyt długo. 	<ul style="list-style-type: none"> • Ponownie ustaw temperaturę. • Wyłącz funkcję Power-Freeze.
Powstawanie wilgoci na wewnętrznych ściankach komory lodówki.	<ul style="list-style-type: none"> • Klimat jest zbyt ciepły i zbyt wilgotny. • Drzwi/szuflady urządzenia nie są szczelnie zamknięte. • Drzwi/szuflady były otwierane zbyt często lub na zbyt długo. • Otwarte są pojemniki na żywność lub płyny. 	<ul style="list-style-type: none"> • Zwiększ temperaturę. • Zamknij drzwi/szuflady. • Nie otwieraj drzwi/szuflad zbyt często. • Schłódź gorące jedzenie do temperatury pokojowej i przykryj jedzenie oraz napoje.
Wilgoć gromadzi się na powierzchni zewnętrznej chłodziarki lub pomiędzy drzwiami a szufladą.	<ul style="list-style-type: none"> • Klimat jest zbyt ciepły i zbyt wilgotny. • Drzwi/szuflady nie są szczelnie zamknięte. Skrapla się zimne powietrze wewnątrz urządzenia, a ciepłe powietrze na zewnątrz. 	<ul style="list-style-type: none"> • Jest to normalne zjawisko w wilgotnym klimacie i zmieni się, gdy wilgotność spadnie. • Upewnij się, że drzwi/szuflady są szczelnie zamknięte.
Lód i szron w zamrażalniku.	<ul style="list-style-type: none"> • Produkty nie zostały odpowiednio zapakowane. • Drzwi/szuflady urządzenia nie są szczelnie zamknięte. • Drzwi/szuflady były otwierane zbyt często lub na zbyt długo. • Uszczelki drzwi/szuflady są brudne, zużyte, pęknięte lub niedopasowane. • Coś w środku nie pozwala prawidłowo zamknąć drzwi / szuflady. 	<ul style="list-style-type: none"> • Zawsze dobrze zapakuj produkty. • Zamknij drzwi/szuflady. • Nie otwieraj drzwi/szuflad zbyt często. • Wyczyść uszczelki szuflad/drzwi lub wymień je na nowe. • Załóż półki, półki na drzwiach, lub pojemniki wewnętrzne tak, aby umożliwić zamknięcie się drzwi/szuflad.
Urządzenie wydaje dziwne dźwięki.	<ul style="list-style-type: none"> • Urządzenie nie znajduje się na wy poziomowanym podłożu. • Urządzenie dotyka jakiegoś obiektu. 	<ul style="list-style-type: none"> • Wyreguluj nóżki, aby wypoziomować urządzenie. • Usuń przedmioty znajdujące się w pobliżu urządzenia.

Problem	Możliwa przyczyna	Możliwe rozwiązanie
Słysząc delikatny szum podobny do płynącej wody.	<ul style="list-style-type: none"> To jest normalne. 	<ul style="list-style-type: none"> -
Słysząc dźwięk alarmu.	<ul style="list-style-type: none"> Schówek na drzwiach lodówki jest otwarty. 	<ul style="list-style-type: none"> Zamknij drzwi lub wyłącz alarm ręcznie.
Słysząc cichy pomruk.	<ul style="list-style-type: none"> Pracuje system zapobiegający kondensacji. 	<ul style="list-style-type: none"> Zapobiega to kondensacji i jest normalne.
System oświetlenia lub chłodzenie wnętrza nie działa.	<ul style="list-style-type: none"> Wtyczka sieciowa nie jest podłączona do gniazdka. Wystąpił problem z zasilaniem. 	<ul style="list-style-type: none"> Podłącz wtyczkę sieciową. Sprawdź zasilanie elektryczne w pomieszczeniu. Skontaktuj się z lokalnym dostawcą energii elektrycznej! Proszę wezwać serwis do wymiany lampy.
Boki obudowy i listwa drzwiowa rozgrzewają się.	<ul style="list-style-type: none"> To jest normalne. 	<ul style="list-style-type: none"> -

9.2 Przerwa w zasilaniu

W przypadku awarii zasilania, jedzenie powinno pozostać bezpiecznie zimne przez około 12 godzin. Postępuj zgodnie z poniższymi poradami podczas długotrwałego braku zasilania, zwłaszcza w lecie:

- ▶ Jak najrzadziej otwieraj drzwi/szuflady.
- ▶ Nie wkładaj nowych produktów do urządzenia podczas przerwy w zasilaniu.
- ▶ Jeżeli wcześniej jest podana wiadomość o przerwaniu zasilania, a czas przerwy jest dłuższy niż 12 godzin, przygotuj trochę lodu i umieść go w pojemniku na górze komory lodówki.
- ▶ Po awarii konieczna jest niezwłoczna kontrola produktów.
- ▶ Jako że temperatura w lodówce podniesie się podczas przerwy w zasilaniu lub innej awarii, zmniejszy się okres przechowywania żywności i jej przydatność do spożycia. Każdy produkt, który się rozmroził należy jak najszybciej ugotować i ponownie zamrozić (jeśli to konieczne), aby zapobiec zagrożeniom dla zdrowia.



Uwaga: Pamięć funkcji podczas awarii zasilania

Po przywróceniu zasilania urządzenie przechodzi do ustawień, które zostały ustawione przed awarią zasilania.

Aby skontaktować się z pomocą techniczną, odwiedź naszą stronę internetową: <https://corporate.haier-europe.com/en/>. W sekcji „website” wybierz markę swojego produktu i swój kraj. Zostaniesz przekierowany na konkretną stronę internetową, na której znajdziesz numer telefonu i formularz do kontaktu z pomocą techniczną

10.1 Rozpakowanie



OSTRZEŻENIE!

- ▶ Urządzenie jest ciężkie. Zawsze przenoś urządzenie z pomocą co najmniej dwóch osób.
- ▶ Zachowaj wszystkie materiały opakowania poza zasięgiem dzieci i wyrzuć je w sposób przyjazny dla środowiska.
- ▶ Wyjmij urządzenie z opakowania.
- ▶ Usuń wszystkie materiały opakowania.

10.2 Warunki środowiskowe

Temperatura w pomieszczeniu powinna być zawsze pomiędzy 10°C a 43°C, ponieważ może to mieć wpływ na temperaturę wewnątrz urządzenia oraz zużycie energii. Nie ustawiaj urządzenia w pobliżu innych urządzeń bez izolacji emitujących ciepło (piekarniki, lodówki).

10.3 Odwracalność drzwi

(tylko model A3FE743CPJ/A3FE744CPJ/HTOPMNE7193)HTR7720DNMP/ HTR5720ENMG /HTR5719ENPT)

Zanim urządzenie zostanie zainstalowane na stałe, sprawdź prawidłowe ustawienie zawiasów drzwi. W razie potrzeby patrz: sekcja ODWRACALNOŚĆ DRZWI.

10.4 Wymagane miejsce

Wymagane miejsce, gdy drzwi są otwarte (rys. 10.4):

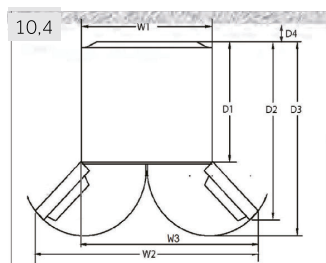

Model	Szerokość w mm			Głębokość w mm			Odległość od ściany w mm
	W1	W2	W3	D1	D2	D3	
A3FE743CPJ A3FE744CPJ HTOPMNE7193 HTR7720DNMP HTR5720ENMG HTR5719ENPT	700	-	1198.5	600	1140	1322	100
HB20FPAAA HB17FPAAA HB20FGBAAA HB20FESNAAA HFR7720DWMP HFR5720EWMG	700	1188	-	600	887	966	100

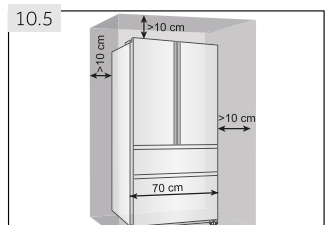

10.5 Przekrój wentylacji

Aby osiągnąć odpowiednią wentylację urządzenia ze względów bezpieczeństwa należy postępować zgodnie z informacją o wentylacji (rys. 10.5).

W przypadku urządzenia wolnostojącego zamieszcza się ostrzeżenie: „To urządzenie chłodnicze nie jest przeznaczone do użytku jako urządzenie do zabudowy.

10.5 Ustawianie urządzenia

Urządzenie powinno być umieszczone na płaskiej i stabilnej powierzchni.

1. Pochyl urządzenie lekko do tyłu (rys. 10.5).
2. Ustaw nóżki na pożądanym poziomie.
3. Stabilność można sprawdzić popychając na przemian rogi urządzenia. Lekkie kołysanie powinno być takie same w obu kierunkach. W przeciwnym razie rama może się wykrzywić; wynikiem tego mogą być nieszczelne uszczelki drzwi. Niewielki przechył do tyłu pomaga zamykaniu drzwi.

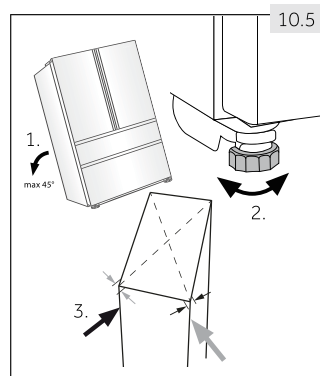

10.6 Regulacja drzwi

Jeśli drzwi nie są w jednym poziomie, można temu zaradzić w następujący sposób:

10.6.1 Użycie regulowanych nóżek

Obróć nóżkę zgodnie z kierunkiem strzałki i (rys. 10.6-1), aby ją podnieść lub obniżyć.

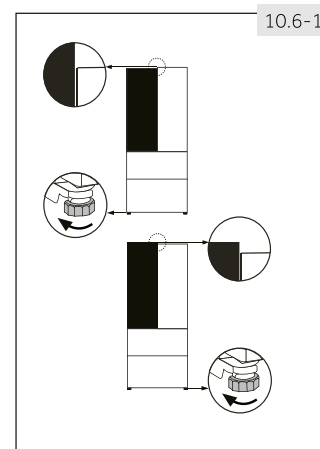

10.6.2 wykorzystanie podkładek

- ▶ Otwórz górne drzwiczki i podnieś je.
- ▶ Ostrożnie wciśnij podkładkę (dołączoną w woreczku z akcesoriami) w biały plastikowy pierścień środkowego zawiasu ręcznie lub przy użyciu narzędzi takich jak kombinerki (rys. 10.6-2). Nie porysuj i nie wgnieć drzwi.

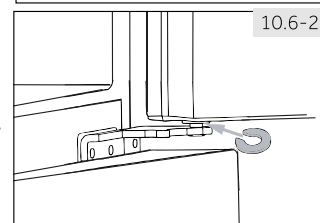

Uwaga: Poziomowanie

Informacja na przyszłość: zjawisko nierównomiernie wypoziomowanych drzwi może być wywołane masą przechowywanej żywności. Wyrównaj je według powyższych metod.

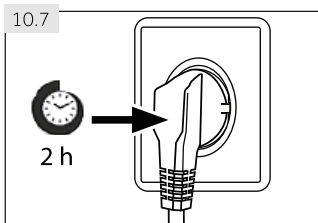

10.7 Czas oczekiwania

W kapsułce sprężarki znajduje się olej bezobsługowy. Olej ten może przedostać się poprzez zamknięty system rur podczas transportu przechylnego urządzenia. Przed podłączeniem urządzenia do zasilania trzeba odczekać 2 godziny (rys. 10.7), aby olej spłynął z powrotem do zbiornika.

10.8 Podłączenie prądu

Przed każdym podłączeniem sprawdź, czy:

- ▶ zasilacz, gniazdo i bezpieczniki są odpowiednie do informacji na tabliczce znamionowej.
- ▶ gniazdko jest uziemione i nie zastosowano rozgałęźnika lub przedłużacza.
- ▶ wtyczka i gniazdko są ściśle dopasowane.

Podłącz urządzenie wyłącznie do właściwie zamontowanych i uziemionych gniazdek elektrycznych.



OSTRZEŻENIE!

Aby uniknąć ryzyka, uszkodzony przewód zasilający musi być wymieniony przez serwis (patrz: karta gwarancyjna).

Podczas ustawiania urządzenia upewnij się, że przewód zasilania nie jest przygnieciony lub uszkodzony.

Nie umieszczaj wielu gniazdek przenośnych ani przenośnych zasilaczy z tyłu urządzenia.



Dbaj o to, aby uniknąć pożaru poprzez zapalenie łatwopalnego materiału.

— rozszerzona umiarkowana: dodaje się ostrzeżenie: „Urządzenie chłodnicze jest przeznaczone do użytku w temperaturze otoczenia mieszczącej się w zakresie od 10 °C do 32 °C”.

— umiarkowana: dodaje się ostrzeżenie: „Urządzenie chłodnicze jest przeznaczone do użytku w temperaturze otoczenia mieszczącej się w zakresie od 16 °C do 32 °C”.

— subtropikalna: dodaje się ostrzeżenie: „Urządzenie chłodnicze jest przeznaczone do użytku w temperaturze otoczenia mieszczącej się w zakresie od 16 °C do 38 °C”.

— tropikalna: dodaje się ostrzeżenie: „Urządzenie chłodnicze jest przeznaczone do użytku w temperaturze otoczenia mieszczącej się w zakresie od 16 °C do 43 °C”.

10.9 Odwracalność drzwi

Przed podłączeniem urządzenia do zasilania należy sprawdzić, czy nie trzeba zmienić kierunku otwierania drzwi z prawego (ustawienie przy odbiorze) na lewy, jeśli jest to konieczne ze względu na miejsce instalacji i użytkowania.



OSTRZEŻENIE!

- ▶ Urządzenie jest ciężkie. Potrzeba dwóch osób do zmiany kierunku otwierania drzwi.
- ▶ Przed rozpoczęciem jakichkolwiek czynności, należy najpierw odłączyć urządzenie od sieci.
- ▶ Nie przechylaj lodówki bardziej niż 45°, aby uniknąć uszkodzenia układu chłodniczego.

Etapy montażu (rys. 10.9):

1. Pracuj, używając odpowiednich narzędzi:
2. Odłącz urządzenie od prądu.

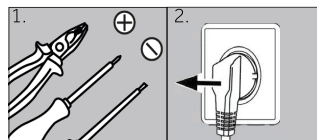

3. Wykręć pięć śrub, które mocują panel przedni (1) i go zdejmij (2). Usuń małą pokrywę przedniego panelu od strony lewej do prawej strony.

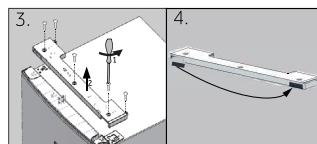

4. Odłącz kabel
5. Zdejmij osłonę górnego zawiasu (1) i odkręć zawias górny (trzy śruby) po prawej stronie (2).

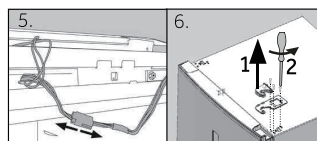

6. Ostrożnie podnieś drzwi lodówki z dolnego zawiasu.
7. Przekręć drzwi do góry nogami, odkręć osłonę (1) i ogranicznik drzwi (2) z częścią mocującą (3).

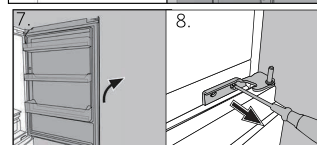

8. Odkręć dolny zawias górnych drzwi.

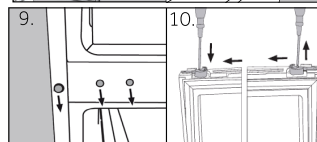

9. Zmień pozycję zaślepek i śruby na drugą stronę.
10. Przenieś blokadę drzwi z dotychczasowej pozycji na przeciwną stronę.

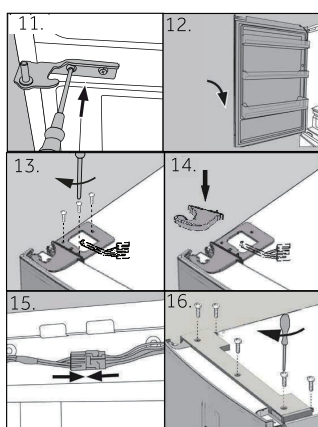

11. Wyjmij nowy dolny zawias z woreczka z akcesoriami i wkręć go po lewej stronie urządzenia.

12. Unieś ostrożnie górne drzwi na dolnym zawiasie tak, aby sworzeń pasował do tulei zawiasu.

13. Wyjmij górny zawias z woreczka z akcesoriami. Włóż kabel przez górny zawias i zamocuj górny zawias z trzema śrubami po lewej stronie urządzenia.

14. Załóż osłonę (dostarczona w woreczku z akcesoriami) na zawiasie.

15. Podłącz kabel zasilania i dopasuj go do otworu.

16. Wymień przedni panel i przykręć go na pięć śrub. Po zmianie drzwi sprawdź, czy uszczelki drzwi znajdują się odpowiednio na obudowie, a wszystkie śruby są dobrze dokręcone.

1. Karta produktu zgodnie z rozporządzeniem UE nr 2019/2016

Znak handlowy	Haier					
Identyfikator modelu	A3FE743* HTOPM* HTR5719EN*	A3FE744CP* A3FE744CS* A3FE744CG* HTR5720EN*	HB20FP* HB20FS* HB20FG*	HB17*	HTR7720*	HFR7720 HFR5720*
Kategoria modelu	Chłodziarko-zamrażarka					
Klasa efektywności energetycznej	E	E	E	E	D	D/E
Roczne zużycie energii (kWh/rok) ¹⁾	297	301	302	298	242	242/302
Pojemność chłodziarki (l)	310	343	339	306	343	337
Pojemność zamrażarki (l)	140	140	140	140	140	140
Oznakowanie gwiazdkami	✱✱✱✱					
Temperatura pozostałych komór > 14°C	Nie dotyczy					
System bezszronowy	Tak					
Czas przechowywania bez zasilania (h)	12					10
Wydajność zamrażania (kg/24h)	10					
Klasa klimatyczna To urządzenie jest przeznaczone do użytkowania w temperaturze otoczenia od 10°C do 43°C	SN.N.ST.T					
Klasa emisji hałasu i emisja hałasu akustycznego w powietrzu (db(A) re 1pW)	C (37)					
Czas wzrostu temperatury (h)	12					10
Typ konstrukcji	Wolnostojąca					

¹⁾ na podstawie standardowych wyników testów dla okresu 24 godzin. Rzeczywiste zużycie energii zależy od sposobu użytkowania urządzenia i jego lokalizacji

2. Dodatkowe dane techniczne

Całkowita pojemność (l)	450	483	479	446	483	477
Napięcie / Częstotliwość	220-240 V ~ / 50 Hz					
Moc wejściowa (W)	120					
Natężenie wejściowe (A)	1.5					
Bezpiecznik główny (A)	16					
Chłodziwo/iłość	R600a/62g					
Wymiary (gł./szer./wys. w mm)	675*700*1906	675*700*2006	675*700*2006	675*700*1906	675*700*2006	675*700*2006

3. Normy i dyrektywy **CE**

Ten produkt spełnia wymagania wszystkich obowiązujących dyrektyw UE i odpowiednich norm zharmonizowanych określających oznakowanie CE

Polecamy nasz system Obsługi Klienta Haier i stosowanie oryginalnych części zamiennych. Jeśli masz problem z urządzeniem, najpierw sprawdź sekcję ROZWIĄZYWANIE PROBLEMÓW.

Jeżeli nie możesz znaleźć rozwiązania, prosimy o kontakt

- ▶ z twoim lokalnym sprzedawcą lub
- ▶ miejscowym Serwisem na www.haier.com, gdzie można znaleźć numery telefonów i FAQ, oraz gdzie można aktywować roszczenia serwisowe.

Aby skontaktować się z naszym działem obsługi, upewnij się, że masz następujące dane. Informacje można znaleźć na tabliczce znamionowej.

Model _____ Nr seryjny _____

Sprawdź także również kartę gwarancyjną dostarczoną z produktem w przypadku posiadania gwarancji.

▶ DOSTĘPNOŚĆ CZĘŚCI ZAMIENNYCH

Termostaty, czujniki temperatury, płytki obwodów drukowanych przez okres co najmniej siedmiu lat od wprowadzenia do obrotu ostatniego egzemplarza danego modelu
klamki, zawiasy do drzwi, tace i koszyki przez okres co najmniej siedmiu lat oraz uszczelki drzwiowe przez okres co najmniej 10 lat od wprowadzenia do obrotu ostatniego egzemplarza danego modelu

▶ GWARANCJI

Minimalny okres gwarancji: Kraje UE – 2 lata, Turcja – 3 lata, Wielka Brytania – rok, Rosja – rok, Szwecja – 3 lata, Serbia – 2 lata, Norwegia – 5 lat, Maroko – rok, Algieria – 6 miesięcy, Tunezja – gwarancja prawna nie jest wymagana

Dla ogólnych zapytań biznesowych w Europie, skorzystaj z danych kontaktowych podanych poniżej:

Europejskie adresy Haier			
Kraj *	Adres pocztowy	Kraj *	Adres pocztowy
Włochy	Haier Europe Trading SRL Via De Cristoforis, 12 21100 Verese WŁOCHY	Francja	Haier France SAS 3-5 rue des Graviers 92200 Neuilly sur Seine FRANCJA
Hiszpania Portugalia	Haier Iberia SL Pg. Garcia Faria, 49-51 08019 Barcelona HISZPANIA	Belgia-FR Belgia-NL Holandia Luksemburg	Haier Benelux SA Anderlecht Route de Lennik 451 BELGIA
Niemcy Austria	Haier Deutschland GmbH Hewlett-Packard-Str. 4 D-61352 Bad Homburg NIEMCY	Polska Czechy Węgry Grecja Rumunia Rosja	Haier Poland Sp. z o.o. Al. Jerozolimskie 181B 02-222 Warszawa POLSKA
Wielka Brytania	Haier Appliances UK Co.Ltd. One Crown Square Church Street East Woking, Surrey, GU21 6HR UK		

* Więcej informacji na stronie www.haier.com

* Więcej informacji na temat produktu można znaleźć na stronie <https://eprel.ec.europa.eu/> lub zeskanować QR na etykiecie energetycznej dostarczonej z urządzeniem.